

SCHEDA TECNICA  
DATA SHEET

# Walk in Closet

CABINA CREMAGLIERA

ESPLOSO CABINA CREMAGLIERA | WALK IN CLOSET EXPLODED VIEW

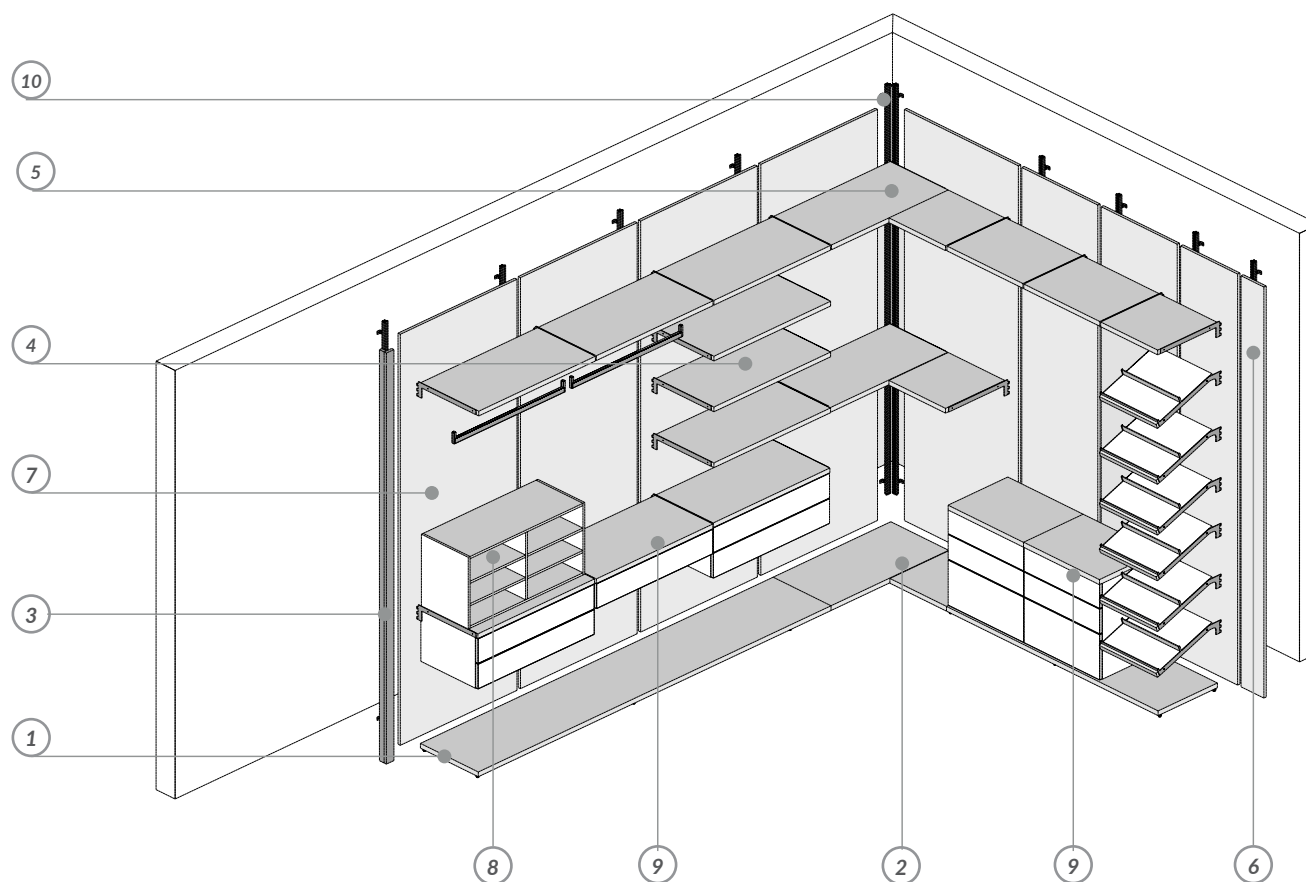

**BASE A TERRA sp.30 mm | BASEBOARD th. 30 mm**

**1** Dotata di piedini di regolazione integrati. Disponibile nella stessa dimensione dei pannelli a muro (+7 mm) o coprire più pannelli. L max 2750 mm.  
*Equipped with integrated adjustable feet. Available in the same size as panels (+7 mm) or to cover multiple panels. Width max 2750 mm.*

**BASE A TERRA ANGOLO sp.30 mm | CORNER BASEBOARD th. 30 mm**

**2** Pannelli di particelle di legno di classe Carb2 a basso contenuto di formaldeide. Dotata di piedini di regolazione integrati. Disponibile in 2 configurazioni ad "L" di dimensioni specifiche non personalizzabili.  
*Melamine coated particle board with low formaldehyde emission Class Carb2. Equipped with integrated adjustable feet. Available in 2 "L" configurations of specific sizes not customizable.*

**MONTANTE TERMINALE "L" sp. 14mm | "L" TERMINAL FILLER th. 14 mm**

**3** Pannello ad "L", necessario per aprire e chiudere il sistema cabina insieme alla fascia di tamponamento ed al carter in alluminio, coprendo la prima e l'ultima cremagliera utilizzata.  
*"L" -shaped panel, necessary to open and close the walk-in closet system together with the filler and the aluminum casing, covering the first and last rack used.*

**RIPIANO LINEARE sp. 30 mm | LINEAR SHELF th. 30 mm**

**4** Pannelli di particelle di legno di classe Carb2 a basso contenuto di formaldeide. Dotata di piedini di regolazione integrati. Ripiano sospeso personalizzabile nelle dimensioni, sempre dotato di 2 staffe di aggancio.  
*Melamine coated particle board with low formaldehyde emission Class Carb2. Equipped with integrated adjustable feet. Suspended shelf customizable in size, always equipped with 2 hooking brackets.*

**RIPIANO ANGOLO sp. 30 mm | CORNER SHELF th. 30 mm**

**5** Pannelli di particelle di legno di classe Carb2 a basso contenuto di formaldeide. Dedicato all'angolo cabina, disponibile in 2 configurazioni ad "L" ed a "taglio obliquo", di dimensioni specifiche non personalizzabili. Sempre dotato di 3 staffe di aggancio.  
*Melamine coated particle board with low formaldehyde emission Class Carb2. Dedicated to the cabin corner, available in 2 "L" and "oblique cut" configurations, with specific dimensions that cannot be customized. Always equipped with 3 hooking brackets.*

**FASCIA DI TAMPONAMENTO sp. 14 mm | FILLER PANEL th. 14 mm**

**6** Pannello di chiusura di particelle di legno di classe Carb2 a basso contenuto di formaldeide. Necessario insieme al montante terminale ed al carter in alluminio per aprire e chiudere il sistema cabina coprendo la prima e l'ultima cremagliera utilizzate.  
*Melamine coated particle board with low formaldehyde emission Class Carb2. Closing panel, required together with the end pillar and the aluminum casing for opening/closing the walk-in system and covering the first and last rack.*

**PANNELLO A MURO sp. 14 mm | WALL PANEL th. 14 mm**

**7** Pannello di chiusura di particelle di legno di classe Carb2 a basso contenuto di formaldeide. Dotato di clip di aggancio e rifinito sul fronte e sui bordi. Personalizzabile nelle dimensioni.  
*Melamine coated particle board with low formaldehyde emission Class Carb2. Equipped with clip hooks and finished on front and edges. Customizable in size.*

**RASTER PORTA CAMICIE/PORTA BORSE | SHIRTS/BAGS RASTER ORGANIZER**

**8** Box preconfigurati, non personalizzabili, in appoggio su ripiani, cassettiere o altri accessori in particelle di legno di classe Carb2 a basso contenuto di formaldeide.  
*Pre-configured box, not customizable, in support on shelves, drawers or other accessories in melamine coated particle board with low formaldehyde emission Class Carb2.*

**CASSETTIERE A TERRA E SOSPESA | CHEST OF DRAWERS AND SUSPENDED DRAWERS**

**9** Box preconfigurati, montati e non personalizzabili. In appoggio o sospesi tramite ferramenta dedicata in particelle di legno di classe Carb2 a basso contenuto di formaldeide.  
*Box pre-configured, mounted and not customizable. In support or suspended by dedicated hardware, in melamine coated particle board with low formaldehyde emission Class Carb2.*

**CREMAGLIERE ALLUMINIO | ALU RACKS**

**10** Lineari o per angolo, profili alluminio agganciati a muro, di supporto strutturale a tutti gli elementi sospesi.  
*Linear or corner profiles, aluminum profiles attached to the wall, doing structural support to all suspended elements.*

## SPECIFICHE TECNICHE | TECHNICAL FOCUS

Nella progettazione di una cabina armadio, le cremagliere non possono essere lasciate a vista. Saranno coperte dai pannelli a muro oppure rivestite da carter in alluminio.  
*Designing a walk-in closet, the racks cannot be exposed. They will be covered by the wall panels or covered with aluminum casings.*

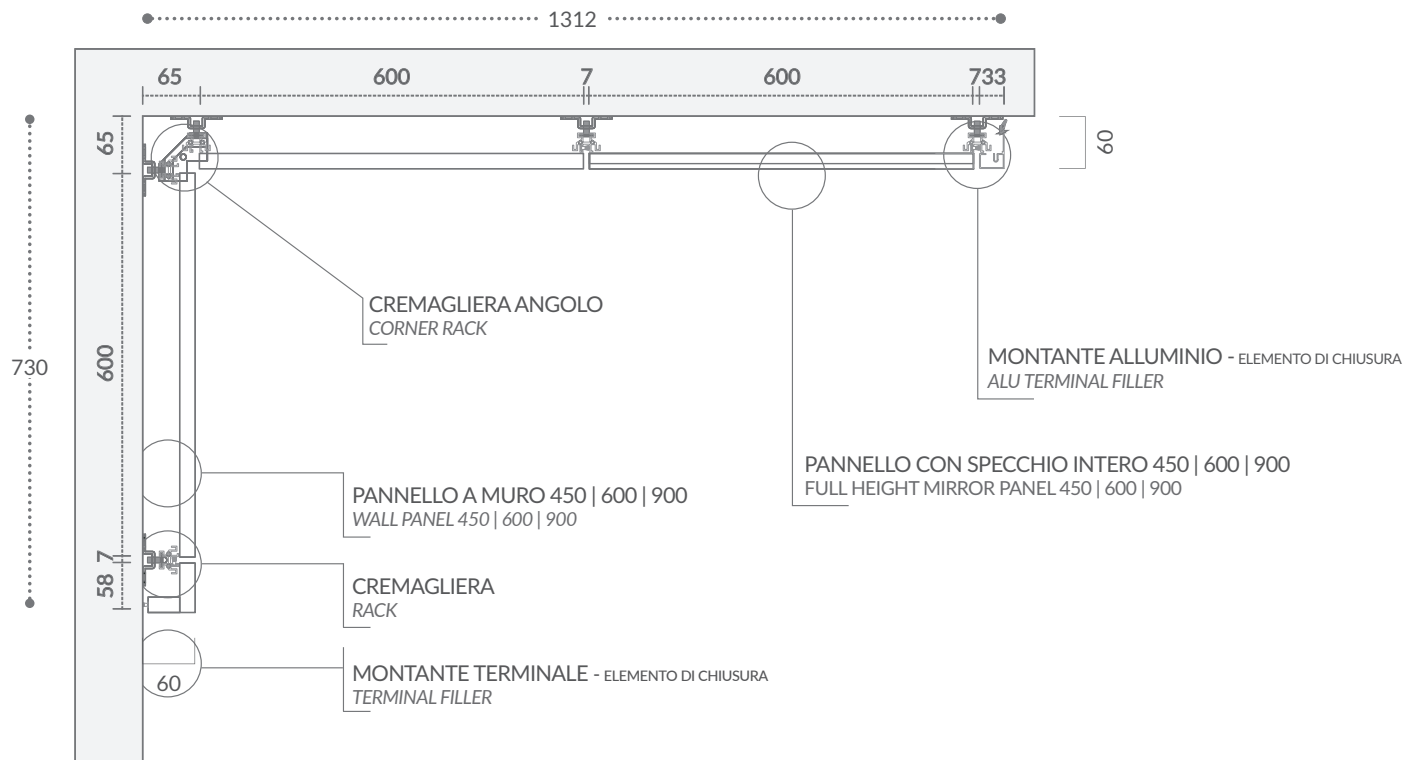

## FOCUS APPOGGIO A TERRA | GROUND SUPPORT FOCUS

I pannelli a muro per cabina armadio poggiano strutturalmente su di un podio metallico integrato nelle cremagliere lineari o ad angolo. Questo determina l'impossibilità di appoggio diretto a terra dei pannelli stessi, che risultano sollevati dalla pavimentazione di 20 mm - dimensione all'interno della quale trova spazio il piedino di regolazione ed il podio metallico di appoggio.

*The wall panels for walk-in closets structurally rest on a metal podium integrated in the linear or corner racks. This determines the impossibility of direct support on the ground, which are raised from the floor by 20 mm - a dimension in which the adjustment foot and the metal support podium find a proper space.*

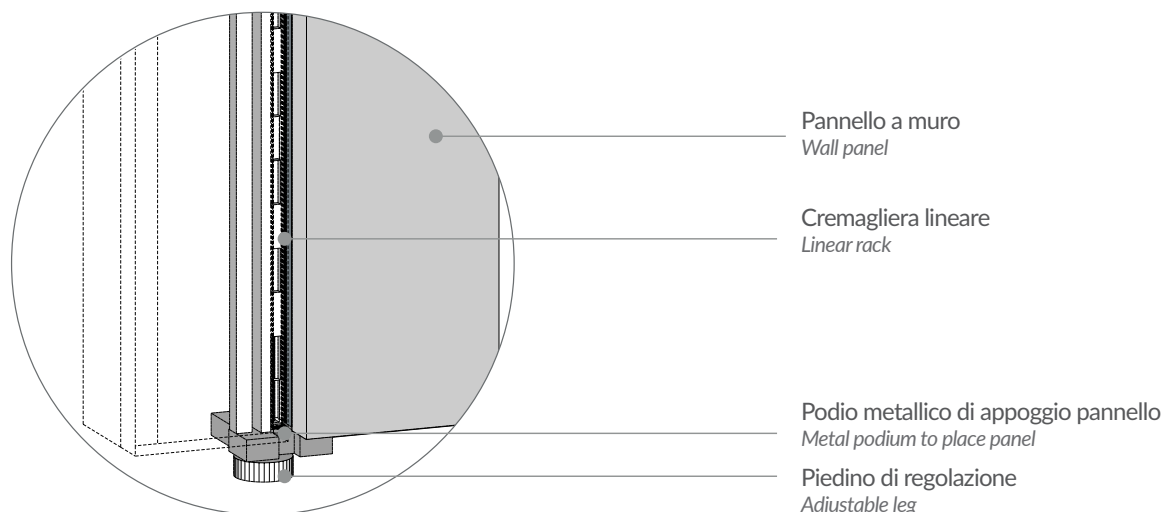

MODULI LINEARI | LINEAR MODULES

ALTEZZE | HEIGHTS

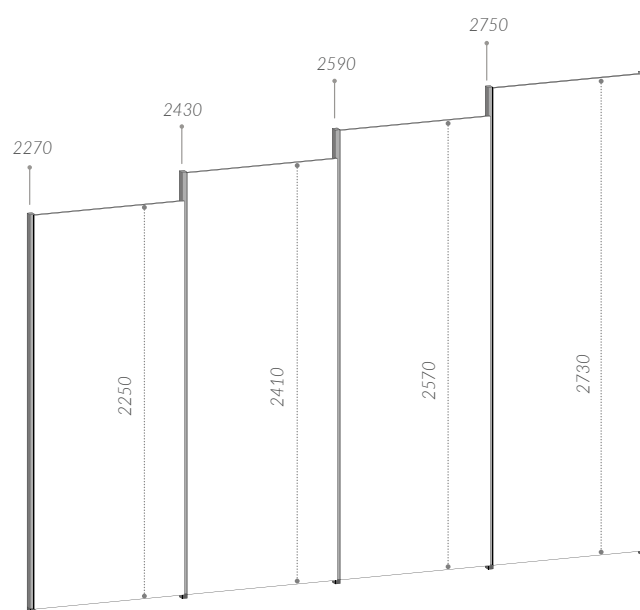

LARGHEZZE E PROFONDITÀ | WIDTHS AND DEPTHS

La profondità ridotta 430 mm è disponibile senza sovrapprezzo.  
 The 430 mm reduced depth is available without overcharge.

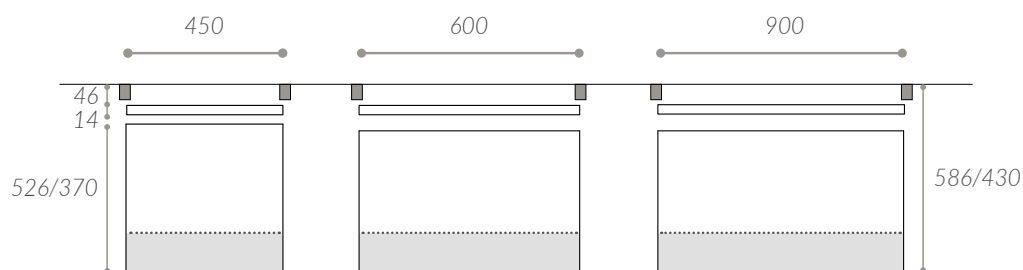

CARATTERISTICHE TECNICHE | TECHNICAL CHARACTERISTICS

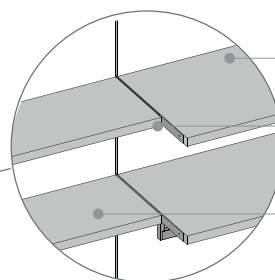
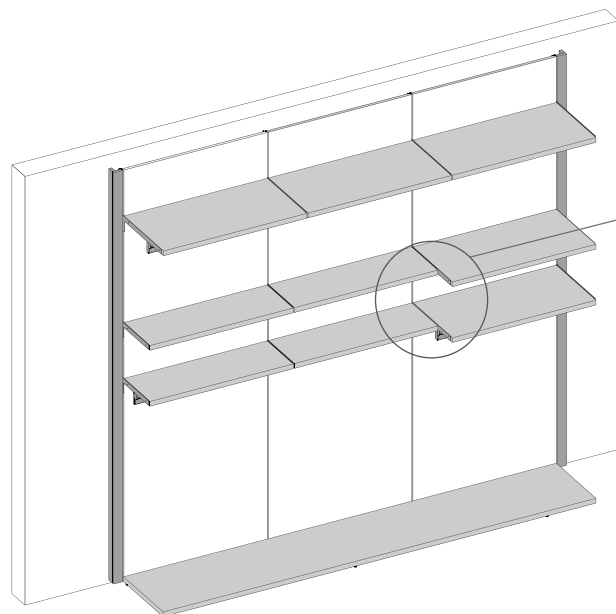

Ripiano cabina p.526 mm  
 W-I-C shelf d. 526 mm

Doppia staffa | Double shelf holder  
 Staffa p.526mm + staffa p.370mm  
 Shelf holder d. 526mm + d. 370mm

Ripiano cabina p.370mm  
 W-I-C shelf d. 370mm

E' possibile accostare ed allineare ripiani ed accessori di diversa profondità. Lo spazio di 7 mm tra due pannelli contigui permette l'utilizzo e l'inserimento di 2 staffe metalliche accoppiate all'interno della cremagliera di sostegno.

It is possible to combine and align different depths shelves and accessories. The 7 mm of space between two adjacent panels allows to use 2 metal brackets coupled inside the supporting aluminum rack.

## ESEMPI DI COSTRUZIONE ANGOLO CREMAGLIERA | W-I-C CORNER COMPOSITION EXAMPLES

È possibile realizzare l'angolo cremagliera in due modi: A. Con l'utilizzo del ripiano e della base ad angolo / B. Con l'utilizzo di ripiani e basi lineari.  
*It's possible to realize walk-in closet corner in two different ways: A. Use of the shelf and the corner base/ B. Use of shelves and linear bases.*

### ANGOLO CREMAGLIERA CON RIPIANO E BASE AD ANGOLO DX WALK - IN CLOSET CORNER WITH SHELF AND CORNER RIGHT BASE

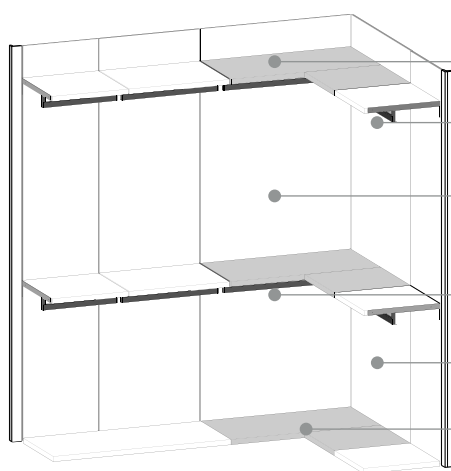

- Ripiano ad angolo DX  
Right Corner shelf
- Tubo appendiabiti n°1  
Hanging rod n°2
- Pannello a muro n°1  
Wall panel n°1
- Tubo appendiabiti n°2  
Hanging rod n°2
- Pannello a muro n°2  
Wall panel n°2
- Base a terra ad angolo  
Corner baseboard

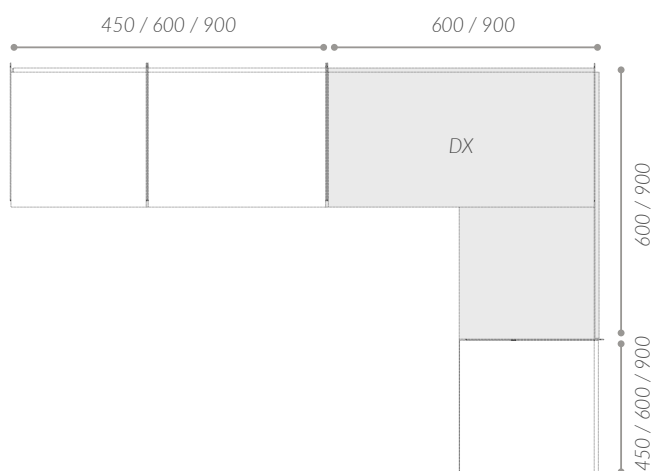

La costruzione angolo cabina per mezzo di ripiano angolo ad "L" obbliga l'utilizzo di pannelli a muro al lato della cremagliera ad angolo di dimensioni specifiche (L.600 ed L.900mm) e non prevede fuori misura per gli stessi. Il ripiano angolo ad "L" è sempre dotato di 3 staffe di supporto da agganciare, oltre che alla cremagliera ad angolo, anche alle due cremagliere che la precedono e la seguono. L'angolo tra le due pareti deve essere a 90° con una possibilità di variazione minima per assicurare il corretto montaggio dei ripiani ad "L".

*The w-i-c corner construction by an "L"-shaped corner shelf requires the use of wall panels on the side of the corner rack with specific dimensions (L.600 and L.900mm) and does not allow oversize. The L-shaped corner shelf is always equipped with 3 support brackets to be hooked not only to the corner rack, but also to the two racks that come first and follow it. The angle between the two walls must be 90° with a minimum possibility of variation to ensure the correct installation of "L" shelves.*

### ANGOLO CREMAGLIERA CON RIPIANO E BASE LINEARE WALK-IN CLOSET CORNER WITH SHELF AND LINEAR BASES

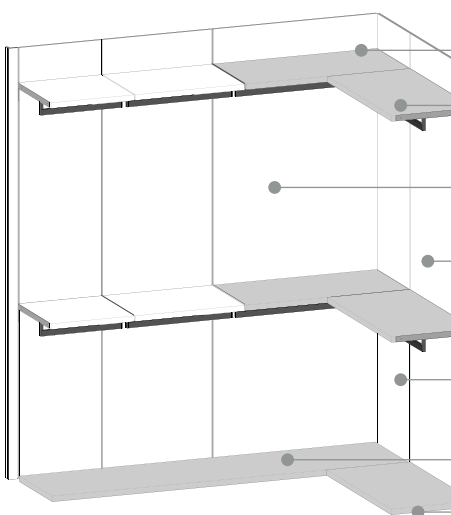

- Ripiano lineare n°1  
Linear shelf n°1
- Ripiano lineare n°2  
Linear shelf n°2
- Pannello a muro n°1  
Wall panel n°1
- Pannello a muro n°3  
Wall panel n°3
- Pannello a muro n°2  
Wall panel n°2
- Base a terra lineare n°1  
Linear baseboard n°1
- Base a terra lineare n°2  
Linear baseboard n°2

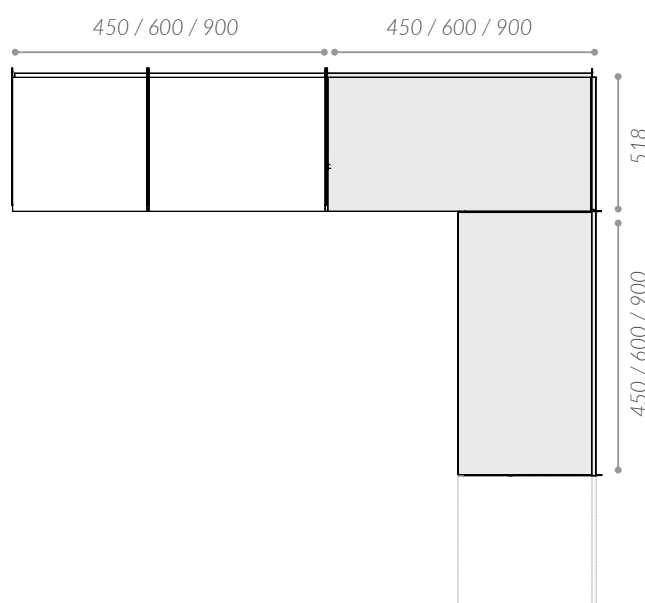

La costruzione angolo cabina per mezzo di ripiani lineari, svincola il sistema cabina da ripiani agganciati a due pareti obbligando l'utilizzo di un pannello di "sfondo" dedicato a tale costruzione. Il pannello può essere montato a dx o sx della cremagliera ad angolo rappresentando un appoggio per il ripiano lineare. Questo sistema permette la realizzazione di fuori misura per i 2 pannelli che precedono e seguono il pannello speciale di L. 518 mm.

*The w-i-c corner construction by linear shelves releases the cabin system from hooked shelves in two walls, forcing the use of a "background" panel dedicated to this construction. Panel can be installed to the right or left of the corner rack, guaranteeing a linear shelf support. This system allows the realization of oversize for the 2 panels that precede and follow the special panel L. 518 mm.*

ESEMPI DI COMPONENTABILITÀ | MODULARITY EXAMPLES

CABINA ARMADIO - ARMADIO BATTENTE  
WALK-IN CLOSET - HINGED WARDROBE

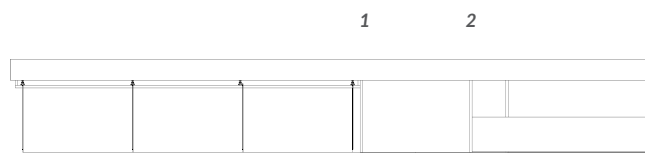
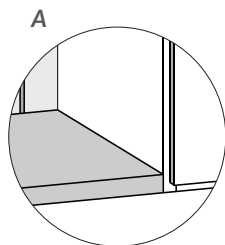
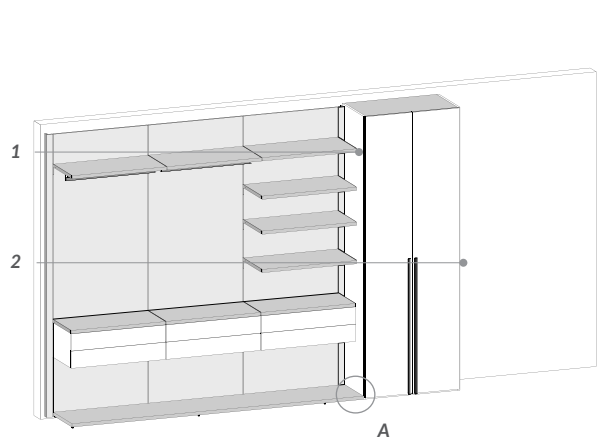

- ① | Montante terminale ad "L" | "L" terminal filler
- ② | Fianco finale pieno sp.22 mm | Solid end side th. 22 mm

CABINA ARMADIO - ARMADIO CABINA - ARMADIO ELEGANT  
WALK-IN CLOSET - WALK-IN WARDROBE - ELEGANT WARDROBE

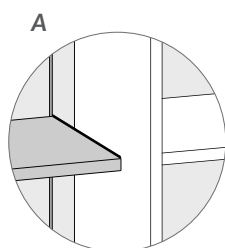
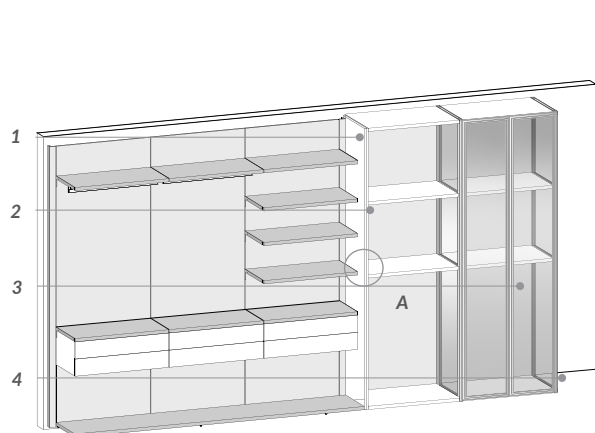

- ① | Montante terminale ad "L" | "L" terminal filler
- ② | Fianco finale pieno sp.22 mm | Solid end side th. 22 mm
- ③ | Fianco centrale telaio vetro sp. 30 mm | Aluminium middle glass side th. 30 mm
- ④ | Fianco finale telaio vetro sp. 30 mm | Aluminium end glass side th. 30 mm

CABINA ARMADIO - ARMADIO COMPLANARE  
WALK-IN CLOSET - COPLANAR WARDROBE

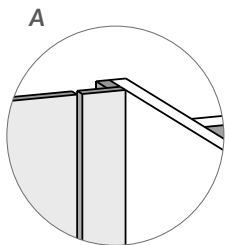
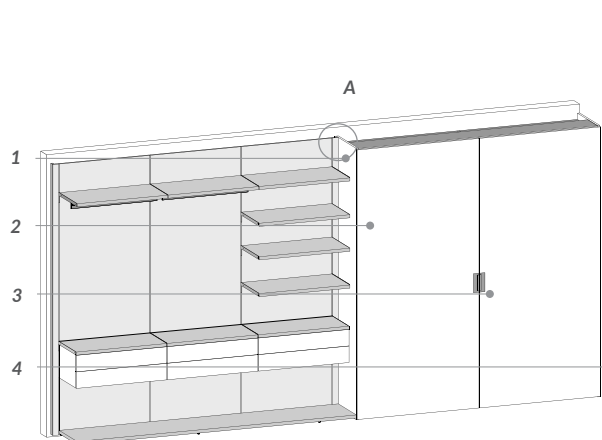

- ① | Montante terminale ad "L" | "L" terminal filler
- ② | Fianco finale pieno sp.22 mm | Solid end side th. 22 mm
- ③ | Fianco centrale pieno sp.22 mm | Solid middle side th. 22 mm
- ④ | Fianco finale pieno sp.22 mm | Solid end side th. 22 mm



## KICO SRL

Via dell'industria 64032  
Casoli di Atri - Teramo - ITALY

TEL +39 085.94 63 052  
TEL +39 085.94 63 405  
EMAIL [info@kico.it](mailto:info@kico.it)  
FAX +39 085.79 92 060

[www.kico.it](http://www.kico.it)

Follow us on Instagram, Facebook,  
Linkedin and Pinterest